

# INSTRUKCJA MONTAŻU

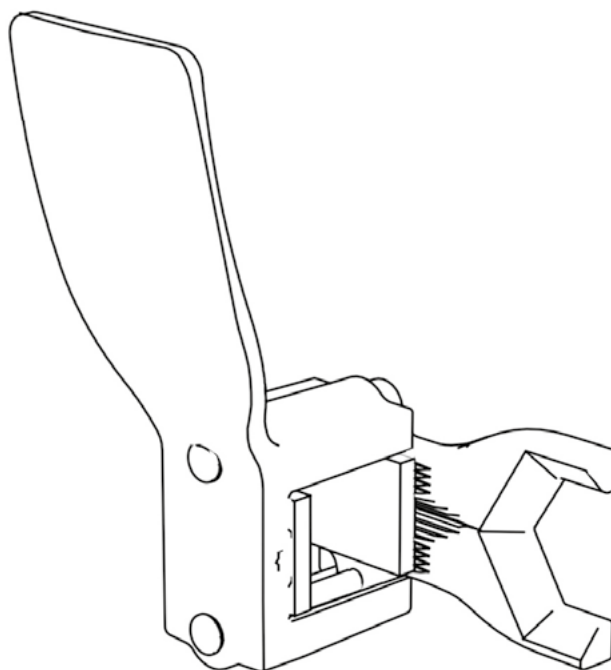

Zawartość opakowania (2szt)

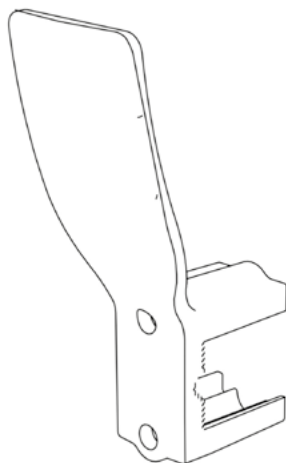

**1** Nakładka - 2x

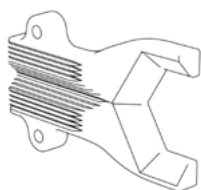

**2** Docisk - 2x

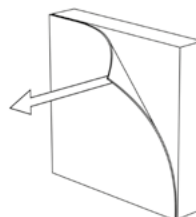

**3** Gumowa osłona - 4x

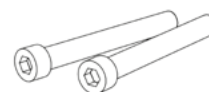

**4** Śruba imbusowa - 4x



**5** Nakrętka - 4x



**6** Zaślepka - 4x



**7** Klucz imbusowy - 2x



**8** Naklejka informacyjna - 2x

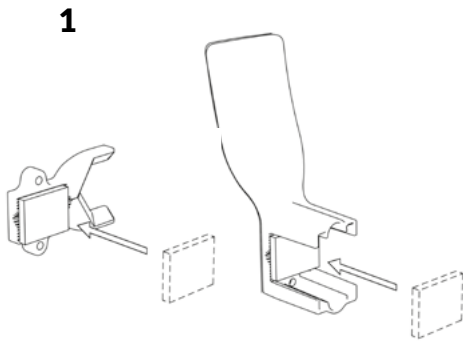

1 Gumową osłonę ❶ nakleić na Nakładkę ❶ i Docisk ❷ - w miejscu zetknięcia z klamką.

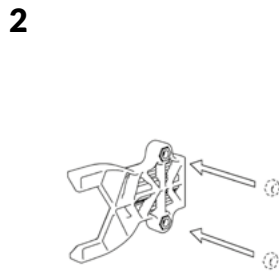

2 Nakrętki ❺ umieścić w Docisku ❷ w przeznaczonych do tego gniazdach.

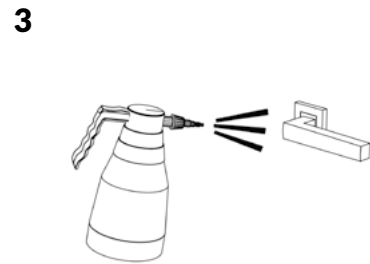

3 Koniecznie zdezynfekuj klamkę przed montażem nakładki.

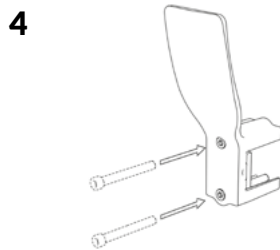

4 Umieścić Śruby imbusowe ❹ w Nakładce ❶

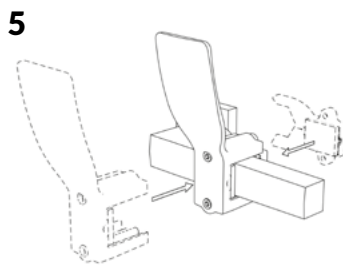

5 Nałożyć Nakładkę ❶ na klamkę.

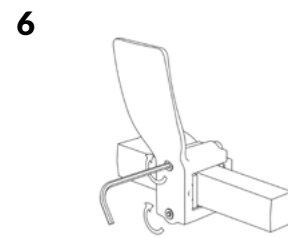

6 Wsunąć Docisk ❷ do Nakładki ❶ dokręcając go Kluczem imbusowym ❷

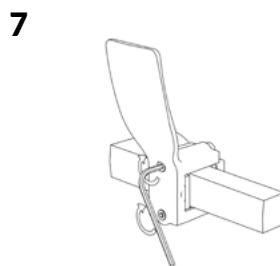

7 Dokręcać do momentu uzyskania stabilnej pozycji na klamce.

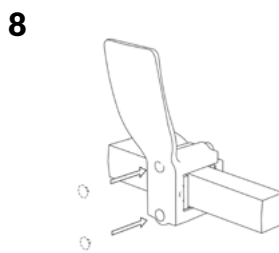

8 Zamontować zaślepkę maskującą łeb śruby.

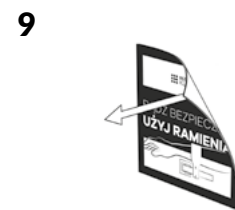

9 W widocznym miejscu na drzwiach nakleić naklejkę informującą o sposobie używania Nakładki.

## PRZYKŁADY MONTAŻU

