

INSTRUKCJA MONTAŻU

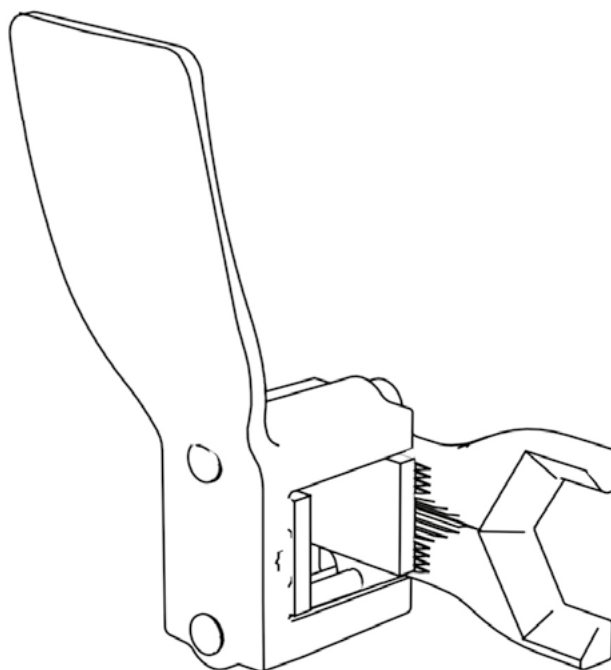

Zawartość opakowania (1szt)

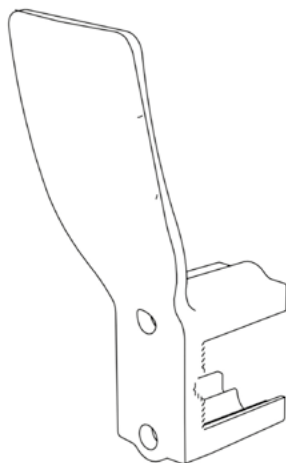

1 Nakładka - 1x

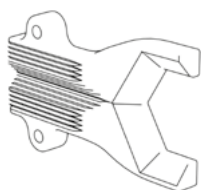

2 Docisk - 1x

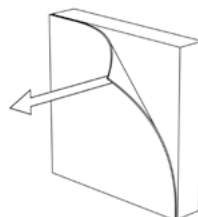

3 Gumowa osłona - 2x

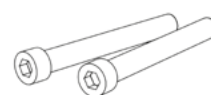

4 Śruba imbusowa - 2x



5 Nakrętka - 2x



6 Zaślepka - 2x



7 Klucz imbusowy - 1x



8 Naklejka informacyjna - 1x

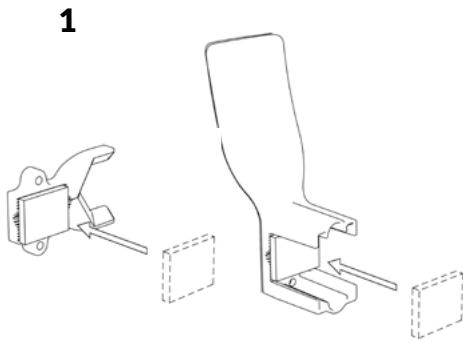

1 Gumową osłonę ❶ nakleić na Nakładkę ❶ i Docisk ❷ - w miejscu zetknięcia z klamką.

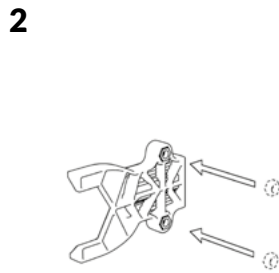

2 Nakrętki ❺ umieścić w Docisku ❷ w przeznaczonych do tego gniazdach.

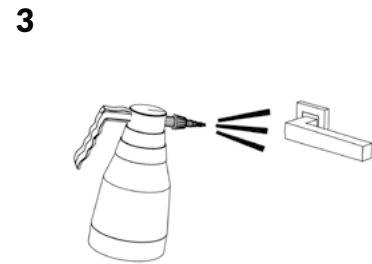

3 Koniecznie zdezynfekuj klamkę przed montażem nakładki.

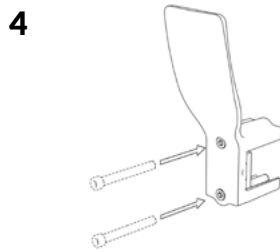

4 Umieścić Śruby imbusowe ❹ w Nakładce ❶

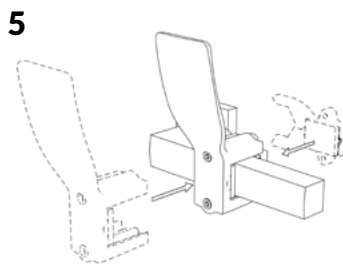

5 Nałożyć Nakładkę ❶ na klamkę.

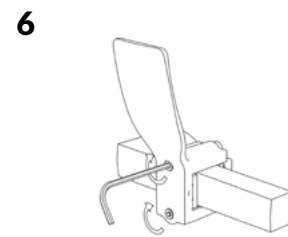

6 Wsunąć Docisk ❷ do Nakładki ❶ dokręcając go Kluczem imbusowym ❷

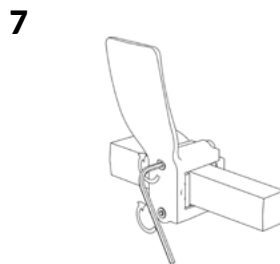

7 Dokręcać do momentu uzyskania stabilnej pozycji na klamce.

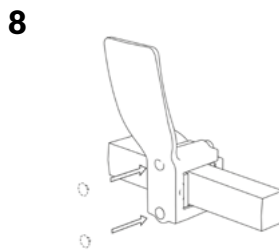

8 Zamontować zaślepkę maskującą teź śruby.

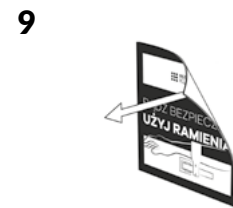

9 W widocznym miejscu na drzwiach nakleić naklejkę informującą o sposobie używania Nakładki.

PRZYKŁADY MONTAŻU

